

E 1:2

E 1:2

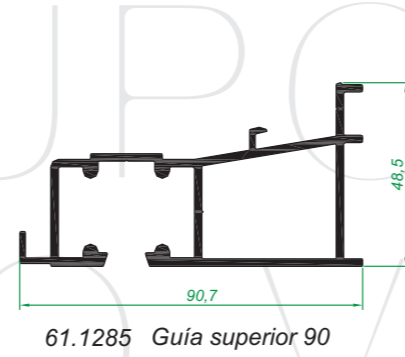

61.1285 Guía superior 90

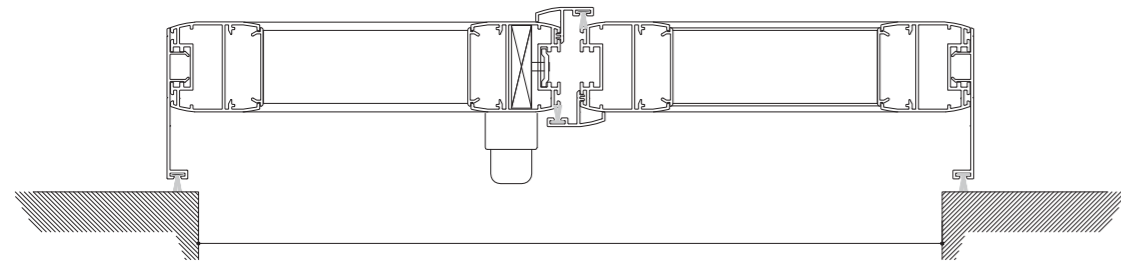
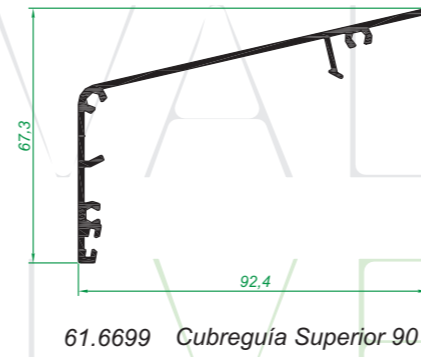

61.6699 Cubreguía Superior 90



61.6650 Tapeta Lateral CO 2 hojas

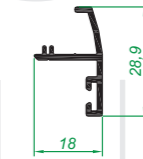

61.6600 Acople cierre

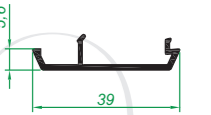

61.6652 Tapa lateral hoja



61.6651 Tapeta Lateral CO 1 hoja

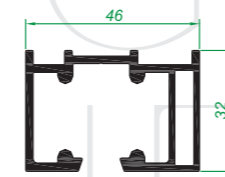

61.1246 Guía Sup. 46

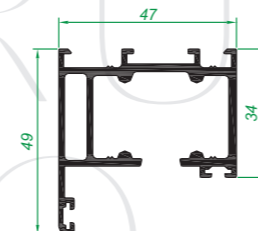

61.1247 Guía Sup. 46 con Solape



61.8387 Guía Inf. a pared 87

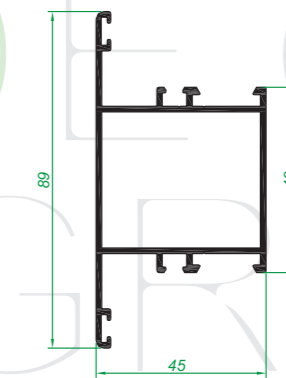

70.3949 Transversal Vidrio

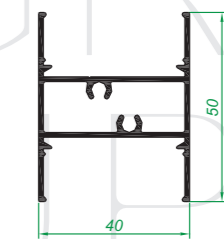

61.810 Transversal Lamas

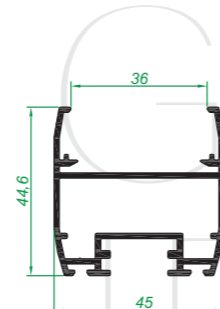

61.2036 Hoja Lamas Ventana 45

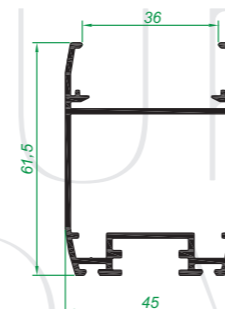

61.2136 Hoja Lamas Puertas 45

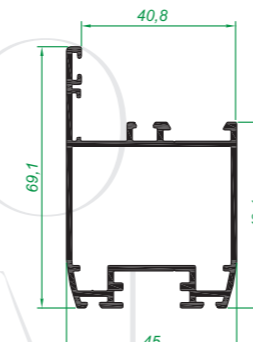

61.2145 Hoja vidrio 45

Características

Sistema:	Renova CO. Exterior
Sección de marco:	85
Sección de hoja:	45
Máximo hueco acristalar:	34
Rotura puente térmico:	NO

Características

Sistema de mallorquina de lamas fijas o móviles para uso exterior.

Sistema para practicable, plegable y corredera.

Hojas de ventana y puerta compatibles con lama fija, lama móvil, lama machihembrada y vidrio.

Hojas simétricas sin ala que facilita su trabajo y evita el inversor. Sin embargo, en el nudo central es necesario la colocación de un perfil de acople que evite al paso de la luz.

Gran diversidad de perfiles y accesorios de calidad para realizar todas las combinaciones imaginables.

Sección de marco (mm): 60.

Sección de hoja (mm): 45.

Acabados

- Lacado colores RAL.
- Lacado colores especiales.
- Lacado imitación madera.
- Lacado madera polvo sobre polvo.
- Anodizado.

Tipos apertura

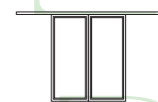

GRUPO VALVERDE



GRUPO VALVERDE



GRUPO VALVERDE

centroalum



Características

Sistema de mallorquina de lamas fijas o móviles para uso exterior.

Sistema para practicable, plegable y corredera.

Hojas de ventana y puerta compatibles con lama fija, lama móvil, lama machihembrada y vidrio.

Hojas simétricas sin ala que facilita su trabajo y evita el inversor. Sin embargo, en el nudo central es necesario la colocación de un perfil de acople que evite al paso de la luz.

Gran diversidad de perfiles y accesorios de calidad para realizar todas las combinaciones imaginables.

Sección de marco (mm): 60.

Sección de hoja (mm): 45.

Acabados

Lacado colores RAL.

Lacado colores especiales.

Lacado imitación madera.

Lacado madera polvo sobre polvo.

Anodizado.

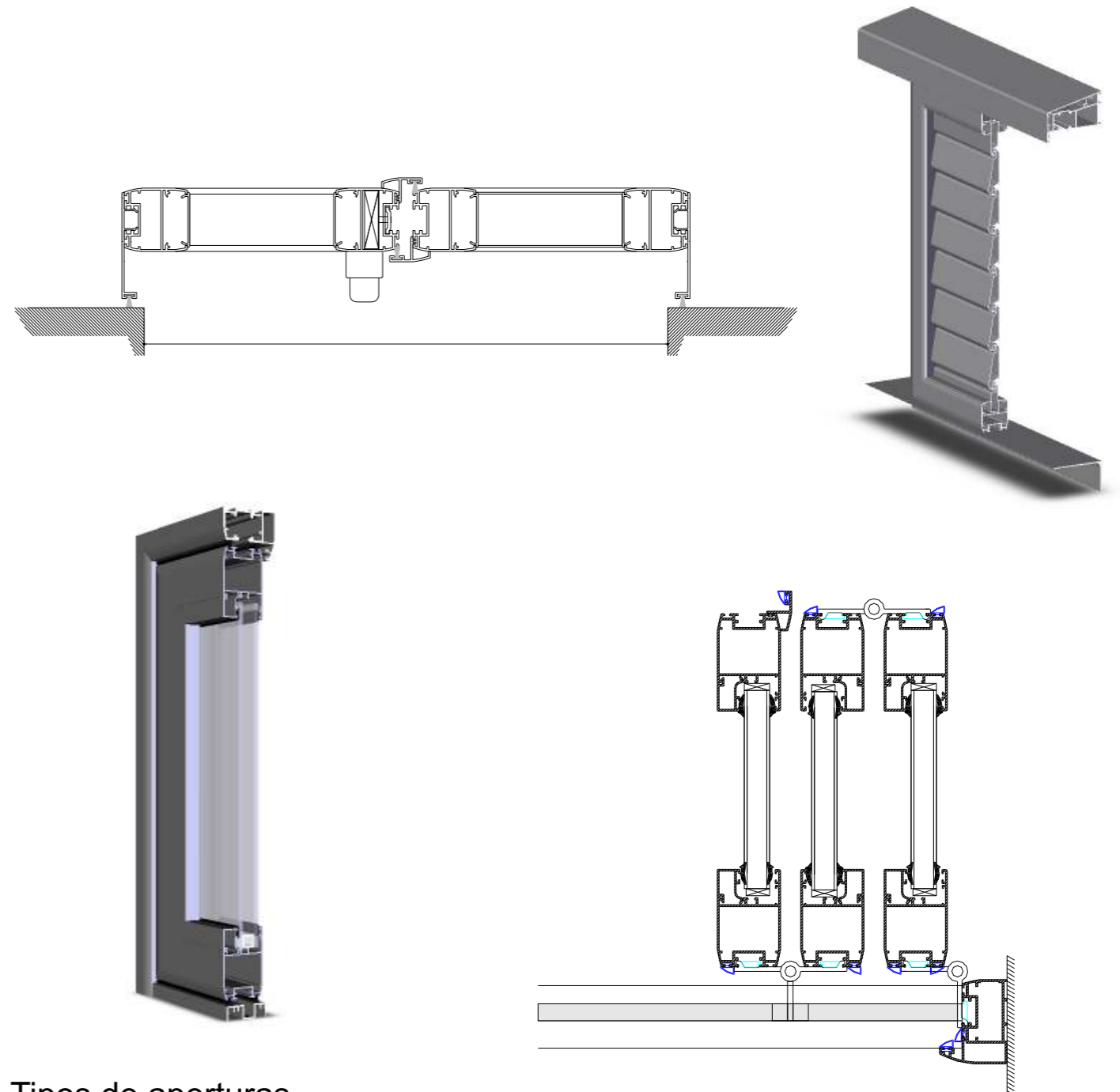

Tipos de aperturas

